

VS26 SÉRIE VENTILOVÝCH TERMINÁLŮ a ventily plug-in Mini ISO

2 x 2/2, 2 x 3/2, 5/2 a 5/3 ventily, ISO 15407-2 - 26 mm

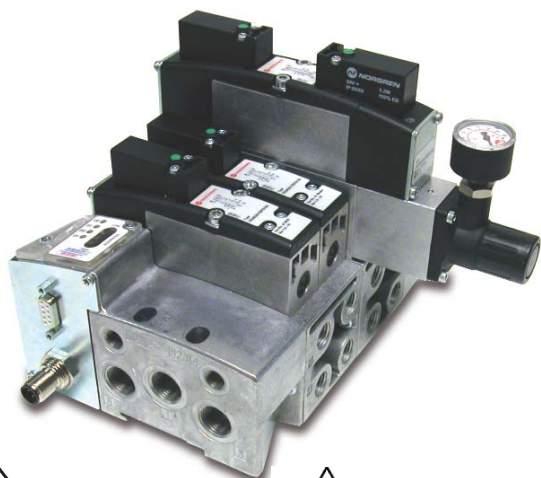

CANopen

DeviceNet

OBJEDNACÍ INFORMACE

Pro nakonfigurování vašeho vlastního ventilového terminálu navštivte náš online konfigurátor na vi.norgren.com nebo kontaktujte vaše místní technické oddělení Norgren
Alternativní modely – přípojovací závity NPTF

24 V dc nebo 115 V ac Vícepólová integrovaná sběrnice Fieldbus

V provozních podmínkách lze rozšířit jednotlivými přídatnými pozicemi

Technologie dvojitých šoupátek

- VS26G Lapované šoupátko a pouzdro pro dlouhou životnost

- VS26S Šoupátko s měkkým těsněním pro velký průtok

UL a ATEX

Univerzální PNP/NPN 24 V dc

Vícepólový

Provozní tlak (maximum):

Modely elektromagneticky a pneumaticky ovládaných ventilů VS26S a VS26G 10 bar s vnitřním přívodem tlakového vzduchu

Elektromagneticky a pneumaticky ovládané ventily VS26G 16 bar s externím přívodem tlakového vzduchu

Průtok:

Série	Funkce	Cv	l/min
VS26G	5/2, 5/3	1,02	1000
VS26S	2x2/2	1,17	1150
VS26S	2x3/2	1,27	1250
VS26S	5/2, 5/3	1,37	1350

TECHNICKÉ ÚDAJE

Médium:

Stlačený vzduch, filtrovaný na 40 µm, mazaný nebo nemazaný

Montáž:

Základová deska

Přípojovací závity 2+4:

G1/4, PIF 10 mm, PIF 8 mm

Teplota:

Okolí: -15°C ... +50°C

Médium: -5°C ... +50°C

Kontaktujte naše technické oddělení, pokud chcete používat přístroj pod +2°C

MATERIÁLY

Tělo/základová deska: hliníkový odlitek

Lapované šoupátko a pouzdro: (VS26G) hliník, tvrdě eloxovaný, potažený teflonem. Šoupátko s měkkým těsněním: (VS26S) hliník s HNBR těsněním. Plastové díly: POM, PA, PPA. Montážní plochy/šrouby: ocel pozinkovaná. Pružiny: nerezová ocel. Mezidesky: hliníkový tyčový materiál, PA. Elektrické kontakty: mosaz, pocínovaná/pozlacená
Deska tištěných spojů: sklolaminát

2x2/2 Dvojité ventily s měkkým těsněním ovládané elektromagneticky (průtok 1150 l/min)

Značka	Funkce 2x2/2	Aktivace	Pilotní přívod	Pilotní tlak (bar)	Provozní tlak (bar)	Manuální ovládní	Napětí	MODELÝ
	NC	El.magn./Pružina	Interní	3 ... 10	-0,9 ... 10	Jen stisknout	24 V dc 1,2 W	VS26SE11DF313A
	NC	El.magn./Pružina	Interní	3 ... 10	-0,9 ... 10	Jen stisknout	115 V ac 1,5 VA	VS26SE11DF318A
	NC	El.magn./Pružina	Interní	3 ... 10	-0,9 ... 10	Stisknout a otočit	24 V dc 1,2 W	VS26SE11DF213A
	NC	El.magn./Pružina	Interní	3 ... 10	-0,9 ... 10	Stisknout a otočit	115 V ac 1,5 VA	VS26SE11DF218A
	NC	El.magn./Pružina	Interní	3 ... 10	-0,9 ... 10	Prodloužený, jen stisknout	24 V dc 1,2 W	VS26SE11DF513A
	NC	El.magn./Pružina	Interní	3 ... 10	-0,9 ... 10	Prodloužený, jen stisknout	115 V ac 1,5 VA	VS26SE11DF518A
	NC	El.magn./Pružina	Externí	1,7+(0,35 x tlak.port 1)	-0,9 ... 10	Jen stisknout	24 V dc 1,2 W	VS26SE22DF313A
	NC	El.magn./Pružina	Externí	1,7+(0,35 x tlak.port 1)	-0,9 ... 10	Jen stisknout	115 V ac 1,5 VA	VS26SE22DF318A
	NC	El.magn./Pružina	Externí	1,7+(0,35 x tlak.port 1)	-0,9 ... 10	Stisknout a otočit	24 V dc 1,2 W	VS26SE22DF213A
	NC	El.magn./Pružina	Externí	1,7+(0,35 x tlak.port 1)	-0,9 ... 10	Stisknout a otočit	115 V ac 1,5 VA	VS26SE22DF218A
	NC	El.magn./Pružina	Externí	1,7+(0,35 x tlak.port 1)	-0,9 ... 10	Prodloužený, jen stisknout	24 V dc 1,2 W	VS26SE22DF513A
	NC	El.magn./Pružina	Externí	1,7+(0,35 x tlak.port 1)	-0,9 ... 10	Prodloužený, jen stisknout	115 V ac 1,5 VA	VS26SE22DF518A
	NO	El.magn./Pružina	Interní	3 ... 10	-0,9 ... 10	Jen stisknout	24 V dc 1,2 W	VS26SF11DF313A
	NO	El.magn./Pružina	Interní	3 ... 10	-0,9 ... 10	Jen stisknout	115 V ac 1,5 VA	VS26SF11DF318A
	NO	El.magn./Pružina	Interní	3 ... 10	-0,9 ... 10	Stisknout a otočit	24 V dc 1,2 W	VS26SF11DF213A
	NO	El.magn./Pružina	Interní	3 ... 10	-0,9 ... 10	Stisknout a otočit	115 V ac 1,5 VA	VS26SF11DF218A
	NO	El.magn./Pružina	Interní	3 ... 10	-0,9 ... 10	Prodloužený, jen stisknout	24 V dc 1,2 W	VS26SF11DF513A
	NO	El.magn./Pružina	Interní	3 ... 10	-0,9 ... 10	Prodloužený, jen stisknout	115 V ac 1,5 VA	VS26SF11DF518A
	NO	El.magn./Pružina	Externí	1,7+(0,35 x tlak.port 1)	-0,9 ... 10	Jen stisknout	24 V dc 1,2 W	VS26SF22DF313A
	NO	El.magn./Pružina	Externí	1,7+(0,35 x tlak.port 1)	-0,9 ... 10	Jen stisknout	115 V ac 1,5 VA	VS26SF22DF318A
	NO	El.magn./Pružina	Externí	1,7+(0,35 x tlak.port 1)	-0,9 ... 10	Stisknout a otočit	24 V dc 1,2 W	VS26SF22DF213A
	NO	El.magn./Pružina	Externí	1,7+(0,35 x tlak.port 1)	-0,9 ... 10	Stisknout a otočit	115 V ac 1,5 VA	VS26SF22DF218A
	NO	El.magn./Pružina	Externí	1,7+(0,35 x tlak.port 1)	-0,9 ... 10	Prodloužený, jen stisknout	24 V dc 1,2 W	VS26SF22DF513A
	NO	El.magn./Pružina	Externí	1,7+(0,35 x tlak.port 1)	-0,9 ... 10	Prodloužený, jen stisknout	115 V ac 1,5 VA	VS26SF22DF518A
	NO/NC	El.magn./Pružina	Interní	3 ... 10	-0,9 ... 10	Jen stisknout	24 V dc 1,2 W	VS26SG11DF313A
	NO/NC	El.magn./Pružina	Interní	3 ... 10	-0,9 ... 10	Jen stisknout	115 V ac 1,5 VA	VS26SG11DF318A
	NO/NC	El.magn./Pružina	Interní	3 ... 10	-0,9 ... 10	Stisknout a otočit	24 V dc 1,2 W	VS26SG11DF213A
	NO/NC	El.magn./Pružina	Interní	3 ... 10	-0,9 ... 10	Stisknout a otočit	115 V ac 1,5 VA	VS26SG11DF218A
	NO/NC	El.magn./Pružina	Interní	3 ... 10	-0,9 ... 10	Prodloužený, jen stisknout	24 V dc 1,2 W	VS26SG11DF513A
	NO/NC	El.magn./Pružina	Interní	3 ... 10	-0,9 ... 10	Prodloužený, jen stisknout	115 V ac 1,5 VA	VS26SG11DF518A
	NO/NC	El.magn./Pružina	Externí	1,7+(0,35 x tlak.port 1)	-0,9 ... 10	Jen stisknout	24 V dc 1,2 W	VS26SG22DF313A
	NO/NC	El.magn./Pružina	Externí	1,7+(0,35 x tlak.port 1)	-0,9 ... 10	Jen stisknout	115 V ac 1,5 VA	VS26SG22DF318A
	NO/NC	El.magn./Pružina	Externí	1,7+(0,35 x tlak.port 1)	-0,9 ... 10	Stisknout a otočit	24 V dc 1,2 W	VS26SG22DF213A
	NO/NC	El.magn./Pružina	Externí	1,7+(0,35 x tlak.port 1)	-0,9 ... 10	Stisknout a otočit	115 V ac 1,5 VA	VS26SG22DF218A
	NO/NC	El.magn./Pružina	Externí	1,7+(0,35 x tlak.port 1)	-0,9 ... 10	Prodloužený, jen stisknout	24 V dc 1,2 W	VS26SG22DF513A
	NO/NC	El.magn./Pružina	Externí	1,7+(0,35 x tlak.port 1)	-0,9 ... 10	Prodloužený, jen stisknout	115 V ac 1,5 VA	VS26SG22DF518A

NO = v klidovém stavu otevřený, NC = v klidovém stavu zavřený

Viz další informace



www.norgren.com/info/cz3-050

2x3/2 Dvojité ventily s měkkým těsněním ovládané elektromagneticky (průtok 1250 l/min)

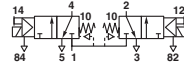
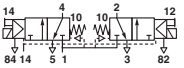
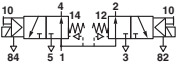
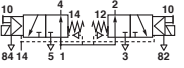
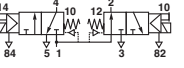
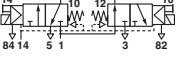
Značka	Funkce 2x3/2	Aktivace	Pilotní přívod	Pilotní tlak (bar)	Provozní tlak (bar)	Manuální ovládání	Napětí	MODELY
	NC	El.magn./Pružina	Interní	-	3 ... 10	Jen stisknout	24 V dc 1,2 W	VS26SA11DF313A
	NC	El.magn./Pružina	Interní	-	3 ... 10	Jen stisknout	115 V ac 1,5 VA	VS26SA11DF318A
	NC	El.magn./Pružina	Interní	-	3 ... 10	Stisknout a otočit	24 V dc 1,2 W	VS26SA11DF213A
	NC	El.magn./Pružina	Interní	-	3 ... 10	Stisknout a otočit	115 V ac 1,5 VA	VS26SA11DF218A
	NC	El.magn./Pružina	Interní	-	3 ... 10	Prodloužený, jen stisknout	24 V dc 1,2 W	VS26SA11DF513A
	NC	El.magn./Pružina	Interní	-	3 ... 10	Prodloužený, jen stisknout	115 V ac 1,5 VA	VS26SA11DF518A
	NC	El.magn./Pružina	Externí	1,7 + [0,5 x prov. tlak.]	0 ... 10	Jen stisknout	24 V dc 1,2 W	VS26SA22DF313A
	NC	El.magn./Pružina	Externí	1,7 + [0,5 x prov. tlak.]	0 ... 10	Jen stisknout	115 V ac 1,5 VA	VS26SA22DF318A
	NC	El.magn./Pružina	Externí	1,7 + [0,5 x prov. tlak.]	0 ... 10	Stisknout a otočit	24 V dc 1,2 W	VS26SA22DF213A
	NC	El.magn./Pružina	Externí	1,7 + [0,5 x prov. tlak.]	0 ... 10	Stisknout a otočit	115 V ac 1,5 VA	VS26SA22DF218A
	NC	El.magn./Pružina	Externí	1,7 + [0,5 x prov. tlak.]	0 ... 10	Prodloužený, jen stisknout	24 V dc 1,2 W	VS26SA22DF513A
	NC	El.magn./Pružina	Externí	1,7 + [0,5 x prov. tlak.]	0 ... 10	Prodloužený, jen stisknout	115 V ac 1,5 VA	VS26SA22DF518A
	NO	El.magn./Pružina	Interní	-	3 ... 10	Jen stisknout	24 V dc 1,2 W	VS26SB11DF313A
	NO	El.magn./Pružina	Interní	-	3 ... 10	Jen stisknout	115 V ac 1,5 VA	VS26SB11DF318A
	NO	El.magn./Pružina	Interní	-	3 ... 10	Stisknout a otočit	24 V dc 1,2 W	VS26SB11DF213A
	NO	El.magn./Pružina	Interní	-	3 ... 10	Stisknout a otočit	115 V ac 1,5 VA	VS26SB11DF218A
	NO	El.magn./Pružina	Interní	-	3 ... 10	Prodloužený, jen stisknout	24 V dc 1,2 W	VS26SB11DF513A
	NO	El.magn./Pružina	Interní	-	3 ... 10	Prodloužený, jen stisknout	115 V ac 1,5 VA	VS26SB11DF518A
	NO	El.magn./Pružina	Externí	1,7 + [0,5 x prov. tlak.]	0 ... 10	Jen stisknout	24 V dc 1,2 W	VS26SB22DF313A
	NO	El.magn./Pružina	Externí	1,7 + [0,5 x prov. tlak.]	0 ... 10	Jen stisknout	115 V ac 1,5 VA	VS26SB22DF318A
	NO	El.magn./Pružina	Externí	1,7 + [0,5 x prov. tlak.]	0 ... 10	Stisknout a otočit	24 V dc 1,2 W	VS26SB22DF213A
	NO	El.magn./Pružina	Externí	1,7 + [0,5 x prov. tlak.]	0 ... 10	Stisknout a otočit	115 V ac 1,5 VA	VS26SB22DF218A
	NO	El.magn./Pružina	Externí	1,7 + [0,5 x prov. tlak.]	0 ... 10	Prodloužený, jen stisknout	24 V dc 1,2 W	VS26SB22DF513A
	NO	El.magn./Pružina	Externí	1,7 + [0,5 x prov. tlak.]	0 ... 10	Prodloužený, jen stisknout	115 V ac 1,5 VA	VS26SB22DF518A
	NO/NC	El.magn./Pružina	Interní	-	3 ... 10	Jen stisknout	24 V dc 1,2 W	VS26SC11DF313A
	NO/NC	El.magn./Pružina	Interní	-	3 ... 10	Jen stisknout	115 V ac 1,5 VA	VS26SC11DF318A
	NO/NC	El.magn./Pružina	Interní	-	3 ... 10	Stisknout a otočit	24 V dc 1,2 W	VS26SC11DF213A
	NO/NC	El.magn./Pružina	Interní	-	3 ... 10	Stisknout a otočit	115 V ac 1,5 VA	VS26SC11DF218A
	NO/NC	El.magn./Pružina	Interní	-	3 ... 10	Prodloužený, jen stisknout	24 V dc 1,2 W	VS26SC11DF513A
	NO/NC	El.magn./Pružina	Interní	-	3 ... 10	Prodloužený, jen stisknout	115 V ac 1,5 VA	VS26SC11DF518A
	NO/NC	El.magn./Pružina	Externí	1,7 + [0,5 x prov. tlak.]	0 ... 10	Jen stisknout	24 V dc 1,2 W	VS26SC22DF313A
	NO/NC	El.magn./Pružina	Externí	1,7 + [0,5 x prov. tlak.]	0 ... 10	Jen stisknout	115 V ac 1,5 VA	VS26SC22DF318A
	NO/NC	El.magn./Pružina	Externí	1,7 + [0,5 x prov. tlak.]	0 ... 10	Stisknout a otočit	24 V dc 1,2 W	VS26SC22DF213A
	NO/NC	El.magn./Pružina	Externí	1,7 + [0,5 x prov. tlak.]	0 ... 10	Stisknout a otočit	115 V ac 1,5 VA	VS26SC22DF218A
	NO/NC	El.magn./Pružina	Externí	1,7 + [0,5 x prov. tlak.]	0 ... 10	Prodloužený, jen stisknout	24 V dc 1,2 W	VS26SC22DF513A
	NO/NC	El.magn./Pružina	Externí	1,7 + [0,5 x prov. tlak.]	0 ... 10	Prodloužený, jen stisknout	115 V ac 1,5 VA	VS26SC22DF518A

NO = v klidovém stavu otevřený, NC = v klidovém stavu zavřený

5/2 Jednoduché a dvojité ventily s lapovaným šoupátkem ovládané elektromagneticky (průtok 1000 l/min)

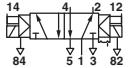
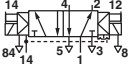
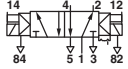
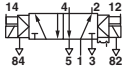
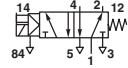
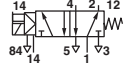
Značka	Aktivace	Pilotní přívod	Pilotní tlak (bar)	Provozní tlak (bar)	Manuální ovládání	Napětí	MODELY
	El.magn./El.magn.	Interní	-	2 ... 10	Jen stisknout	24 V dc 1,2 W	VS26G511DF313A
	El.magn./El.magn.	Interní	-	2 ... 10	Jen stisknout	115 V ac 1,5 VA	VS26G511DF318A
	El.magn./El.magn.	Interní	-	2 ... 10	Stisknout a otočit	24 V dc 1,2 W	VS26G511DF213A
	El.magn./El.magn.	Interní	-	2 ... 10	Stisknout a otočit	115 V ac 1,5 VA	VS26G511DF218A
	El.magn./El.magn.	Interní	-	2 ... 10	Prodloužený, jen stisknout	24 V dc 1,2 W	VS26G511DF513A
	El.magn./El.magn.	Interní	-	2 ... 10	Prodloužený, jen stisknout	115 V ac 1,5 VA	VS26G511DF518A
	El.magn./El.magn.	Externí	2 ... 10	-0,9 ... 16	Jen stisknout	24 V dc 1,2 W	VS26G522DF313A
	El.magn./El.magn.	Externí	2 ... 10	-0,9 ... 16	Jen stisknout	115 V ac 1,5 VA	VS26G522DF318A
	El.magn./El.magn.	Externí	2 ... 10	-0,9 ... 16	Stisknout a otočit	24 V dc 1,2 W	VS26G522DF213A
	El.magn./El.magn.	Externí	2 ... 10	-0,9 ... 16	Stisknout a otočit	115 V ac 1,5 VA	VS26G522DF218A
	El.magn./El.magn.	Externí	2 ... 10	-0,9 ... 16	Prodloužený, jen stisknout	24 V dc 1,2 W	VS26G522DF513A
	El.magn./El.magn.	Externí	2 ... 10	-0,9 ... 16	Prodloužený, jen stisknout	115 V ac 1,5 VA	VS26G522DF518A
	El.magn. (Priorita)/El.magn.	Interní	-	2 ... 10	Jen stisknout	24 V dc 1,2 W	VS26G591DF313A
	El.magn. (Priorita)/El.magn.	Interní	-	2 ... 10	Jen stisknout	115 V ac 1,5 VA	VS26G591DF318A
	El.magn. (Priorita)/El.magn.	Interní	-	2 ... 10	Stisknout a otočit	24 V dc 1,2 W	VS26G591DF213A
	El.magn. (Priorita)/El.magn.	Interní	-	2 ... 10	Stisknout a otočit	115 V ac 1,5 VA	VS26G591DF218A
	El.magn. (Priorita)/El.magn.	Interní	-	2 ... 10	Prodloužený, jen stisknout	24 V dc 1,2 W	VS26G591DF513A
	El.magn. (Priorita)/El.magn.	Interní	-	2 ... 10	Prodloužený, jen stisknout	115 V ac 1,5 VA	VS26G591DF518A
	El.magn. (Priorita)/El.magn.	Externí	2 ... 10	-0,9 ... 16	Jen stisknout	24 V dc 1,2 W	VS26G592DF313A
	El.magn. (Priorita)/El.magn.	Externí	2 ... 10	-0,9 ... 16	Jen stisknout	115 V ac 1,5 VA	VS26G592DF318A
	El.magn. (Priorita)/El.magn.	Externí	2 ... 10	-0,9 ... 16	Stisknout a otočit	24 V dc 1,2 W	VS26G592DF213A
	El.magn. (Priorita)/El.magn.	Externí	2 ... 10	-0,9 ... 16	Stisknout a otočit	115 V ac 1,5 VA	VS26G592DF218A
	El.magn. (Priorita)/El.magn.	Externí	2 ... 10	-0,9 ... 16	Prodloužený, jen stisknout	24 V dc 1,2 W	VS26G592DF513A
	El.magn. (Priorita)/El.magn.	Externí	2 ... 10	-0,9 ... 16	Prodloužený, jen stisknout	115 V ac 1,5 VA	VS26G592DF518A
	El.magn./Pružina	Interní	-	1,6 ... 10	Jen stisknout	24 V dc 1,2 W	VS26G517DF313A
	El.magn./Pružina	Interní	-	1,6 ... 10	Jen stisknout	115 V ac 1,5 VA	VS26G517DF318A
	El.magn./Pružina	Interní	-	1,6 ... 10	Stisknout a otočit	24 V dc 1,2 W	VS26G517DF213A
	El.magn./Pružina	Interní	-	1,6 ... 10	Stisknout a otočit	115 V ac 1,5 VA	VS26G517DF218A
	El.magn./Pružina	Interní	-	1,6 ... 10	Prodloužený, jen stisknout	24 V dc 1,2 W	VS26G517DF513A
	El.magn./Pružina	Interní	-	1,6 ... 10	Prodloužený, jen stisknout	115 V ac 1,5 VA	VS26G517DF518A
	El.magn./Pružina	Externí	1,6 ... 10	-0,9 ... 16	Jen stisknout	24 V dc 1,2 W	VS26G527DF313A
	El.magn./Pružina	Externí	1,6 ... 10	-0,9 ... 16	Jen stisknout	115 V ac 1,5 VA	VS26G527DF318A
	El.magn./Pružina	Externí	1,6 ... 10	-0,9 ... 16	Stisknout a otočit	24 V dc 1,2 W	VS26G527DF213A
	El.magn./Pružina	Externí	1,6 ... 10	-0,9 ... 16	Stisknout a otočit	115 V ac 1,5 VA	VS26G527DF218A
	El.magn./Pružina	Externí	1,6 ... 10	-0,9 ... 16	Prodloužený, jen stisknout	24 V dc 1,2 W	VS26G527DF513A
	El.magn./Pružina	Externí	1,6 ... 10	-0,9 ... 16	Prodloužený, jen stisknout	115 V ac 1,5 VA	VS26G527DF518A

VS26 SÉRIE VENTILOVÝCH TERMINÁLŮ a ventily plug-in Mini ISO

2 x 2/2, 2 x 3/2, 5/2 a 5/3 ventily, ISO 15407-2 - 26 mm



5/2 Jednoduché a dvojité ventily s měkkým těsněním ovládané elektromagneticky (průtok 1350 l/min)

Značka	Aktivace	Pilotní přívod	Pilotní tlak (bar)	Provozní tlak (bar)	Manuální ovládání	Napětí	MODELY
	El.magn./El.magn.	Interní	-	2 ... 10	Jen stisknout	24 V dc 1,2 W	VS26S511DF313A
	El.magn./El.magn.	Interní	-	2 ... 10	Jen stisknout	115 V ac 1,5 VA	VS26S511DF318A
	El.magn./El.magn.	Interní	-	2 ... 10	Stisknout a otočit	24 V dc 1,2 W	VS26S511DF213A
	El.magn./El.magn.	Interní	-	2 ... 10	Stisknout a otočit	115 V ac 1,5 VA	VS26S511DF218A
	El.magn./El.magn.	Interní	-	2 ... 10	Prodloužený, jen stisknout	24 V dc 1,2 W	VS26S511DF513A
	El.magn./El.magn.	Interní	-	2 ... 10	Prodloužený, jen stisknout	115 V ac 1,5 VA	VS26S511DF518A
	El.magn./El.magn.	Externí	2 ... 10	-0,9 ... 10	Jen stisknout	24 V dc 1,2 W	VS26S522DF313A
	El.magn./El.magn.	Externí	2 ... 10	-0,9 ... 10	Jen stisknout	115 V ac 1,5 VA	VS26S522DF318A
	El.magn./El.magn.	Externí	2 ... 10	-0,9 ... 10	Stisknout a otočit	24 V dc 1,2 W	VS26S522DF213A
	El.magn./El.magn.	Externí	2 ... 10	-0,9 ... 10	Stisknout a otočit	115 V ac 1,5 VA	VS26S522DF218A
	El.magn./El.magn.	Externí	2 ... 10	-0,9 ... 10	Prodloužený, jen stisknout	24 V dc 1,2 W	VS26S522DF513A
	El.magn./El.magn.	Externí	2 ... 10	-0,9 ... 10	Prodloužený, jen stisknout	115 V ac 1,5 VA	VS26S522DF518A
	El.magn./Pružina	Interní	-	2 ... 10	Jen stisknout	24 V dc 1,2 W	VS26S517DF313A
	El.magn./Pružina	Interní	-	2 ... 10	Jen stisknout	115 V ac 1,5 VA	VS26S517DF318A
	El.magn./Pružina	Interní	-	2 ... 10	Stisknout a otočit	24 V dc 1,2 W	VS26S517DF213A
	El.magn./Pružina	Interní	-	2 ... 10	Stisknout a otočit	115 V ac 1,5 VA	VS26S517DF218A
	El.magn./Pružina	Interní	-	2 ... 10	Prodloužený, jen stisknout	24 V dc 1,2 W	VS26S517DF513A
	El.magn./Pružina	Interní	-	2 ... 10	Prodloužený, jen stisknout	115 V ac 1,5 VA	VS26S517DF518A
	El.magn./Pružina	Externí	2 ... 10	-0,9 ... 10	Jen stisknout	24 V dc 1,2 W	VS26S527DF313A
	El.magn./Pružina	Externí	2 ... 10	-0,9 ... 10	Jen stisknout	115 V ac 1,5 VA	VS26S527DF318A
	El.magn./Pružina	Externí	2 ... 10	-0,9 ... 10	Stisknout a otočit	24 V dc 1,2 W	VS26S527DF213A
	El.magn./Pružina	Externí	2 ... 10	-0,9 ... 10	Stisknout a otočit	115 V ac 1,5 VA	VS26S527DF218A
	El.magn./Pružina	Externí	2 ... 10	-0,9 ... 10	Prodloužený, jen stisknout	24 V dc 1,2 W	VS26S527DF513A
	El.magn./Pružina	Externí	2 ... 10	-0,9 ... 10	Prodloužený, jen stisknout	115 V AC 1,5 VA	VS26S527DF518A

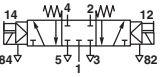
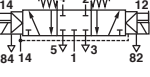
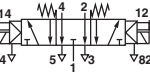
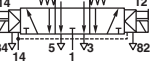
5/3 Dvojité ventily s lapovaným šoupátkem ovládané elektromagneticky (průtok 1000 l/min)

Značka	Funkce 5/3	Aktivace	Pilotní přívod	Pilotní tlak (bar)	Provozní tlak (bar)	Manuální ovládání	Napětí	MODELY
	APB	El.magn./El.magn.	Interní	-	2 ... 10	Jen stisknout	24 V dc 1,2 W	VS26G611DF313A
	APB	El.magn./El.magn.	Interní	-	2 ... 10	Jen stisknout	115 V ac 1,5 VA	VS26G611DF318A
	APB	El.magn./El.magn.	Interní	-	2 ... 10	Stisknout a otočit	24 V dc 1,2 W	VS26G611DF213A
	APB	El.magn./El.magn.	Interní	-	2 ... 10	Stisknout a otočit	115 V ac 1,5 VA	VS26G611DF218A
	APB	El.magn./El.magn.	Interní	-	2 ... 10	Prodloužený, jen stisknout	24 V dc 1,2 W	VS26G611DF513A
	APB	El.magn./El.magn.	Interní	-	2 ... 10	Prodloužený, jen stisknout	115 V ac 1,5 VA	VS26G611DF518A
	APB	El.magn./El.magn.	Externí	2 ... 10	-0,9 ... 16	Jen stisknout	24 V dc 1,2 W	VS26G622DF313A
	APB	El.magn./El.magn.	Externí	2 ... 10	-0,9 ... 16	Jen stisknout	115 V ac 1,5 VA	VS26G622DF318A
	APB	El.magn./El.magn.	Externí	2 ... 10	-0,9 ... 16	Stisknout a otočit	24 V dc 1,2 W	VS26G622DF213A
	APB	El.magn./El.magn.	Externí	2 ... 10	-0,9 ... 16	Stisknout a otočit	115 V ac 1,5 VA	VS26G622DF218A
	APB	El.magn./El.magn.	Externí	2 ... 10	-0,9 ... 16	Prodloužený, jen stisknout	24 V dc 1,2 W	VS26G622DF513A
	APB	El.magn./El.magn.	Externí	2 ... 10	-0,9 ... 16	Prodloužený, jen stisknout	115 V ac 1,5 VA	VS26G622DF518A
	COE	El.magn./El.magn.	Interní	-	2 ... 10	Jen stisknout	24 V dc 1,2 W	VS26G711DF313A
	COE	El.magn./El.magn.	Interní	-	2 ... 10	Jen stisknout	115 V ac 1,5 VA	VS26G711DF318A
	COE	El.magn./El.magn.	Interní	-	2 ... 10	Stisknout a otočit	24 V dc 1,2 W	VS26G711DF213A
	COE	El.magn./El.magn.	Interní	-	2 ... 10	Stisknout a otočit	115 V ac 1,5 VA	VS26G711DF218A
	COE	El.magn./El.magn.	Interní	-	2 ... 10	Prodloužený, jen stisknout	24 V dc 1,2 W	VS26G711DF513A
	COE	El.magn./El.magn.	Interní	-	2 ... 10	Prodloužený, jen stisknout	115 V ac 1,5 VA	VS26G711DF518A
	COE	El.magn./El.magn.	Externí	2 ... 10	-0,9 ... 16	Jen stisknout	24 V dc 1,2 W	VS26G722DF313A
	COE	El.magn./El.magn.	Externí	2 ... 10	-0,9 ... 16	Jen stisknout	115 V ac 1,5 VA	VS26G722DF318A
	COE	El.magn./El.magn.	Externí	2 ... 10	-0,9 ... 16	Stisknout a otočit	24 V dc 1,2 W	VS26G722DF213A
	COE	El.magn./El.magn.	Externí	2 ... 10	-0,9 ... 16	Stisknout a otočit	115 V ac 1,5 VA	VS26G722DF218A
	COE	El.magn./El.magn.	Externí	2 ... 10	-0,9 ... 16	Prodloužený, jen stisknout	24 V dc 1,2 W	VS26G722DF513A
	COE	El.magn./El.magn.	Externí	2 ... 10	-0,9 ... 16	Prodloužený, jen stisknout	115 V ac 1,5 VA	VS26G722DF518A

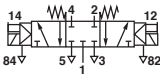
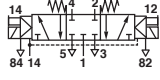
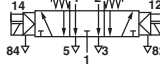
5/3 Dvojité ventily s měkkým těsněním ovládané elektromagneticky (průtok 1350 l/min)

Značka	Funkce 5/3	Aktivace	Pilotní přívod	Pilotní tlak (bar)	Provozní tlak (bar)	Manuální ovládání	Napětí	MODELÝ
	APB	El.magn./El.magn.	Interní	-	2,5 ... 10	Jen stisknout	24 V dc 1,2 W	VS26S611DF318A
	APB	El.magn./El.magn.	Interní	-	2,5 ... 10	Jen stisknout	115 V ac 1,5 VA	VS26S611DF318A
	APB	El.magn./El.magn.	Interní	-	2,5 ... 10	Stisknout a otočit	24 V dc 1,2 W	VS26S611DF213A
	APB	El.magn./El.magn.	Interní	-	2,5 ... 10	Stisknout a otočit	115 V ac 1,5 VA	VS26S611DF218A
	APB	El.magn./El.magn.	Interní	-	2,5 ... 10	Prodloužený, jen stisknout	24 V dc 1,2 W	VS26S611DF513A
	APB	El.magn./El.magn.	Interní	-	2,5 ... 10	Prodloužený, jen stisknout	115 V ac 1,5 VA	VS26S611DF518A
	APB	El.magn./El.magn.	Externí	2,5 ... 10	-0,9 ... 10	Jen stisknout	24 V dc 1,2 W	VS26S622DF313A
	APB	El.magn./El.magn.	Externí	2,5 ... 10	-0,9 ... 10	Jen stisknout	115 V ac 1,5 VA	VS26S622DF318A
	APB	El.magn./El.magn.	Externí	2,5 ... 10	-0,9 ... 10	Stisknout a otočit	24 V dc 1,2 W	VS26S622DF213A
	APB	El.magn./El.magn.	Externí	2,5 ... 10	-0,9 ... 10	Stisknout a otočit	115 V ac 1,5 VA	VS26S622DF218A
	APB	El.magn./El.magn.	Externí	2,5 ... 10	-0,9 ... 10	Prodloužený, jen stisknout	24 V dc 1,2 W	VS26S622DF513A
	APB	El.magn./El.magn.	Externí	2,5 ... 10	-0,9 ... 10	Prodloužený, jen stisknout	115 V ac 1,5 VA	VS26S622DF518A
	COE	El.magn./El.magn.	Interní	-	2,5 ... 10	Jen stisknout	24 V dc 1,2 W	VS26S711DF313A
	COE	El.magn./El.magn.	Interní	-	2,5 ... 10	Jen stisknout	115 V ac 1,5 VA	VS26S711DF318A
	COE	El.magn./El.magn.	Interní	-	2,5 ... 10	Stisknout a otočit	24 V dc 1,2 W	VS26S711DF213A
	COE	El.magn./El.magn.	Interní	-	2,5 ... 10	Stisknout a otočit	115 V ac 1,5 VA	VS26S711DF218A
	COE	El.magn./El.magn.	Interní	-	2,5 ... 10	Prodloužený, jen stisknout	24 V dc 1,2 W	VS26S711DF513A
	COE	El.magn./El.magn.	Interní	-	2,5 ... 10	Prodloužený, jen stisknout	115 V ac 1,5 VA	VS26S711DF518A
	COE	El.magn./El.magn.	Externí	2,5 ... 10	-0,9 ... 10	Jen stisknout	24 V dc 1,2 W	VS26S722DF313A
	COE	El.magn./El.magn.	Externí	2,5 ... 10	-0,9 ... 10	Jen stisknout	115 V ac 1,5 VA	VS26S722DF318A
	COE	El.magn./El.magn.	Externí	2,5 ... 10	-0,9 ... 10	Stisknout a otočit	24 V dc 1,2 W	VS26S722DF213A
	COE	El.magn./El.magn.	Externí	2,5 ... 10	-0,9 ... 10	Stisknout a otočit	115 V ac 1,5 VA	VS26S722DF218A
	COE	El.magn./El.magn.	Externí	2,5 ... 10	-0,9 ... 10	Prodloužený, jen stisknout	24 V dc 1,2 W	VS26S722DF513A
	COE	El.magn./El.magn.	Externí	2,5 ... 10	-0,9 ... 10	Prodloužený, jen stisknout	115 V ac 1,5 VA	VS26S722DF518A

APB = všechny porty blokovány COE = střední poloha odvětrána

TYPOVÝ KLÍČ

Šoupátková technologie		Náhrada	VS26★★★★DF★★★★A		Napětí	Náhrada
Lapované šoupátko a pouzdro		G	←	→	24 V dc 1,2 W	13
Šoupátko s měkkým těsněním		S			115 V ac 1,5 VA	18
Funkce ventilu		Náhrada	←	→	Manuální ovládání ³⁾	
2x3/2 v klidovém stavu zavřený ¹⁾		A			Stisknout a otočit (aretované)	2
2x3/2 v klidovém stavu otevřený ¹⁾		B			Jen stisknout (nearetované)	3
2x3/2 v klidovém stavu otevřený/v klidovém stavu zavřený ¹⁾		C			Prodloužený, jen stisknout (nearetované)	5
2x2/2 v klidovém stavu zavřený ¹⁾		E			Aktivace/Prívod pilotního vzduchu Náhrada	
2x2/2 v klidovém stavu otevřený ¹⁾		F				
2x2/2 v klidovém stavu otevřený/v klidovém stavu zavřený ¹⁾		G	Elektromagnet/Pružina			
5/2		5	Vnitřní přívod tlakového vzduchu	17		
5/3 Všechny porty blokovány		6	El.magn./Pružina			
5/3 Střední poloha odvětrána		7	Vnější přívod tlakového vzduchu	27		
				El.magn./El.magn.		
				Vnitřní přívod tlakového vzduchu	11	
				El.magn./El.magn.		
				Vnější přívod tlakového vzduchu	22	
				Prioritní strana elektromagnetu 14/Elektromagnet (jen 5/2)		
				Vnitřní přívod tlakového vzduchu ²⁾	91	
				Prioritní strana elektromagnetu 14/Elektromagnet (jen 5/2)		
				Vnější přívod tlakového vzduchu ²⁾	92	

¹⁾ Dostupný pouze s šoupátkem s měkkým těsněním (VS26S)

ELEKTROTECHNICKÉ ÚDAJE PRO ELEKTROMAGNETICKÉ OPERÁTORY

Tolerance napětí	[24 V dc] +/- 10%
Tolerance napětí	[115 V ac] -10%/+15%
Zatížitelnost	100 % trvalé zatížení
Vstupní otvor	0,8 mm
Indikace	Zelená LED dioda
Potlačení přepětí	Průsvitná dioda
Materiály	PPS (tělo), FKM & NBR (těsnění)

²⁾ Dostupný pouze s lapovaným šoupátkem a pouzdem (VS26G)

³⁾ Varianta "bez manuálního ovládání" k dispozici na požádání

VS26 SÉRIE VENTILOVÝCH TERMINÁLŮ a ventily plug-in Mini ISO

2 x 2/2, 2 x 3/2, 5/2 a 5/3 ventily, ISO 15407-2 - 26 mm

PŘÍSLUŠENSTVÍ

Lišta DIN EN 50 022 (1 metr)	Montážní sada pro lištu DIN	Zaslepovací disk do modulární základové desky	Sada pro nastavení manuálního ovládání	Identifikační štítky náhradního ventilu ¹⁾	Zaslepovací zátka pro otvor konektoru v základové desce ²⁾
V10009-C00 (35 x 7,5 mm) V10592-C01 (35 x 15 mm)	V70531-KA0	V70522-K00 (Porty 1, 3, 5) V70523-K00 (Port 12/14)	VS2672906-KG00	VS2672905-KG00 (10 pcs)	VS2672914-KG00

¹⁾ Při nákupu sestavených ventillových terminálů z firmy Norgren jsou již identifikační štítky zahrnuty.

²⁾ Když jsou ventily V44/V45 namontovány na základových deskách VS26.

Příslušenství základové desky

Vložený vícenásobný rozdělovač napájení / výfuku (ISEM)	Zaslepovací deska
VS2672902-BG00 (G1/4)	VS2672904-KG00

Mezidesky

Deska regulátoru jednoho tlaku	Deska regulátoru dvojitého tlaku	Deska regulátoru průtoku	Mezideska s přidávným tlakovým portem 1	Uzavírací deska jednoho ventilu
VS2672900-KG10 (Port 1) VS2672900-KG20 (Port 2) VS2672900-KG30 (Port 4)	VS2672900-KG40 (Porty 2+4)	VS2672901-KG00 (Porty 3+5)	VS2672928-KG00 (G1/4)	VS2672903-KG00 (Port 1)

ROZMĚRY VENTILU

5/2 Jednotlivý pilotní ventil ovládaný elektromagneticky
Mechanický pružinový vratný pohyb
VS26*5*7DF*1*A

2x2/2, 2x3/2, 5/2 a 5/3 Dvojitý pilotní ventil ovládaný elektromagneticky
VS26****DF*1*A

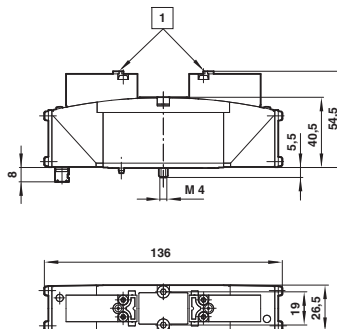
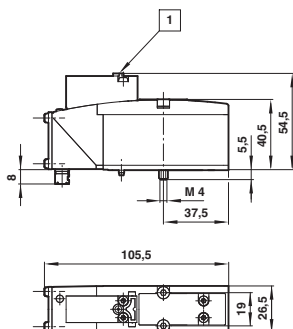

1 Manuální ovládání

Základová deska jedné pozice

MODEL	Popis	Porty 1, 3 a 5	Porty 12/14 a 82/84	Porty 2 a 4	Typ konektoru
VS2672510-BG00	Základová deska jedné pozice na 24 V dc	G1/4	G1/8	G1/4	M12

Typ konektoru: M12

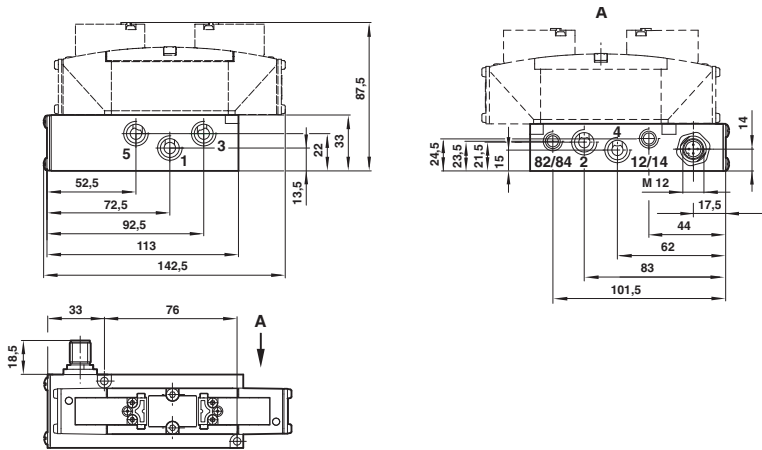

Obsazení pinů (dle VDMA 24571)

Č. pinu	Funkce
1	Nevyužito
2	Signál pro elektromagnet 12
3	Společný vodič pro elektromagnet 12 a 14
4	Signál pro elektromagnet 14



ROZMĚRY VENTILOVÉHO TERMINÁLU

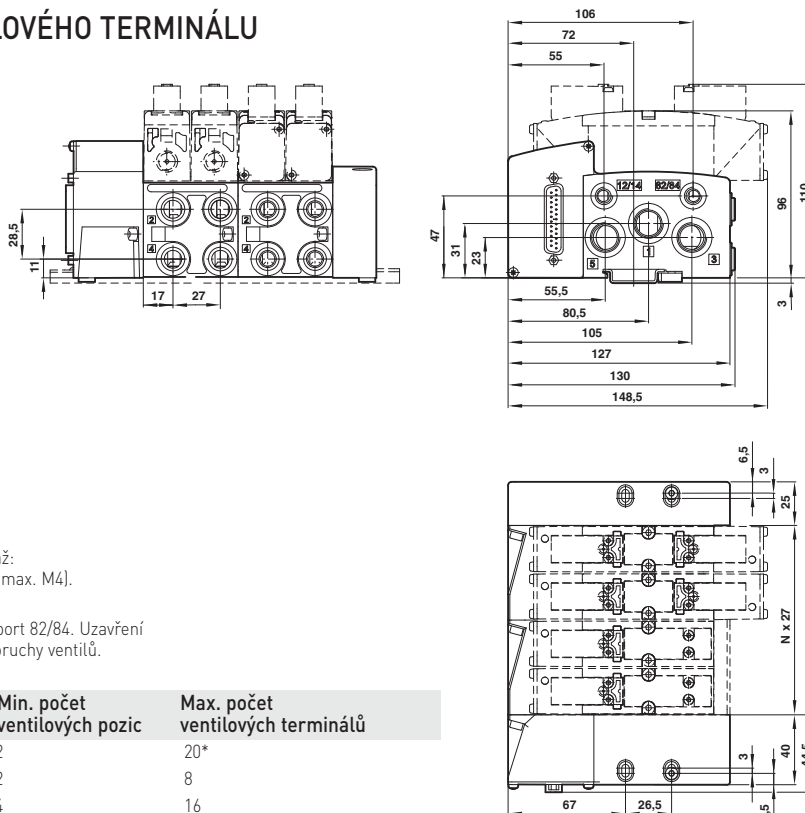

Rozměry pro povrchovou montáž:
 Délka drážky = 4,3 mm (šrouby max. M4).
 Délka drážku = 35,7 mm.

Poznámka: Nikdy neuzavírejte port 82/84. Uzavření tohoto portu způsobí funkční poruchy ventilů.

Elektrické připojení	Min. počet ventilových pozic	Max. počet ventilových terminálů
Vícepólový	2	20*
AS rozhraní	2	8
Další protokoly Fieldbus	4	16

* Pro terminály se 17..20 pozicemi kontaktujte místní technické oddělení Norgren.

N Počet pozic

VS26 SÉRIE VENTILOVÝCH TERMINÁLŮ a ventily plug-in Mini ISO

2 x 2/2, 2 x 3/2, 5/2 a 5/3 ventily, ISO 15407-2 - 26 mm

MEZIDESKY

Mezidesky tlakového regulátoru

Značka	MODEL	Popis	Značka	MODEL	Popis
	VS2672900-KG10	Regulace portu 1, regulátor na straně 12		VS2672900-KG30	Regulace portu 4, regulátor na straně 14
	VS2672900-KG20	Regulace portu 2, regulátor na straně 12		VS2672900-KG40	Regulace portu 2+4

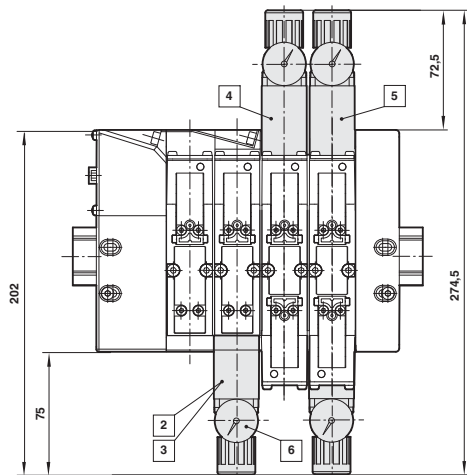
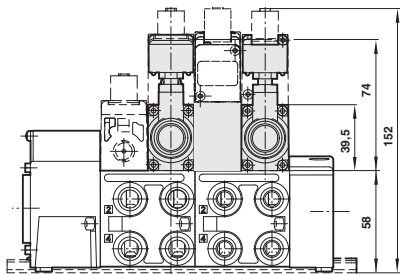

- 2 Regulace portu 1
- 3 Regulace portu 2
- 4 Regulace portu 4
- 5 Regulace portu 2+4
- 6 Manometr

Číslo náhradního dílu pro manometr: V70534-500

Průtokové charakteristiky pro desky tlakového regulátoru

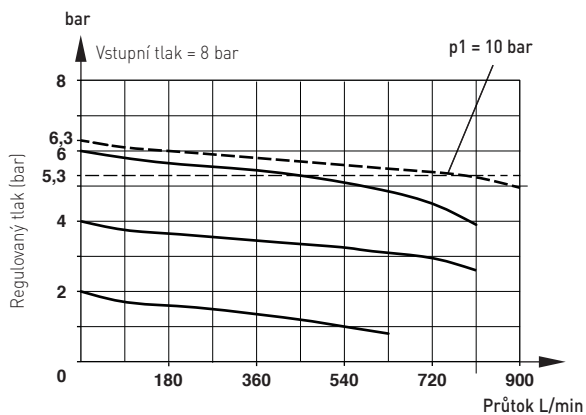

Mezideska regulátoru průtoku

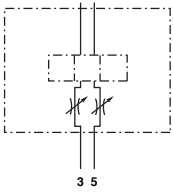
Značka	MODELY	Popis
	VS2672901-KG00	Regulátor průtoku se dodává s těsněním, duální regulací výfukových portů 3 a 5

Mezideska s přidavným tlakovým portem 1

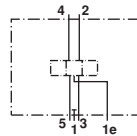
Značka	MODELY	Popis
	VS2672928-KG00	Mezideska s přidavným tlakovým připojovacím portem 1 (G1/4), se dodaná s těsněním

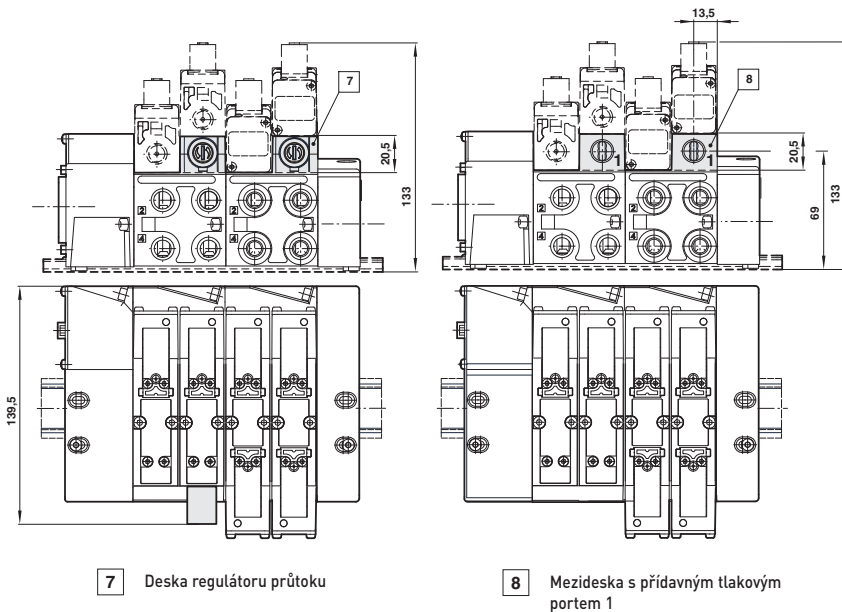

Průtokové charakteristiky

Duální regulace výfukových portů 3 a 5

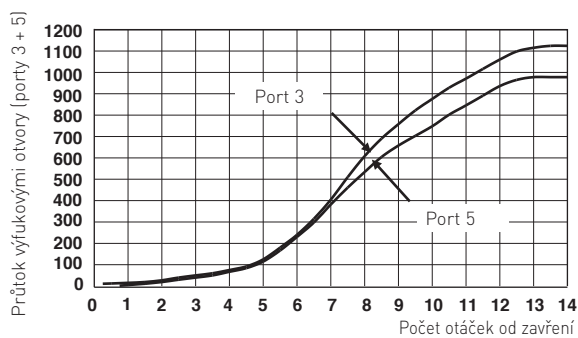

Průtok: port 1 > 2 a 1 > 4: zůstává nezměněn.
Průtok měřený při vstupním tlaku 6 bar a poklesu tlaku 1 bar.

VS26 SÉRIE VENTILOVÝCH TERMINÁLŮ a ventily plug-in Mini ISO

2 x 2/2, 2 x 3/2, 5/2 a 5/3 ventily, ISO 15407-2 - 26 mm

Uzavírací deska jednoho ventilu

Značka	MODELY	Popis
	VS2672903-KG00	Uzavírací deska jednotlivého ventilu dodaná s těsněním



Umožňuje individuální výměnu ventilu, i když je ventilový terminál pod tlakem na portu 1.

Průtok omezen na max. 800 l/min.

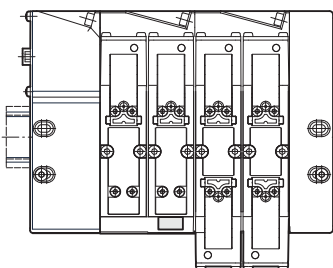
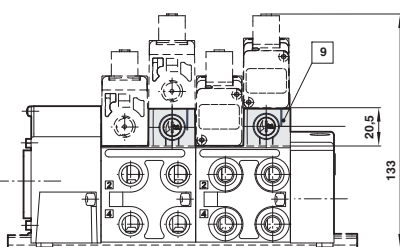

- 9 Uzavírací deska jednoho ventilu
- 10 Vložený vícenásobný rozdělovač napájení / výfuku
- 11 Zaslepovací deska

Příslušenství základové desky

MODELY	Popis
VS2672902-BG00	Vložený vícenásobný rozdělovač napájení / výfuku (ISEM), velikost přípojovacího závitu G1/4
VS2672904-KG00	Zaslepovací deska pro uzavření nevyužitých pozic (dodaná s těsněním)

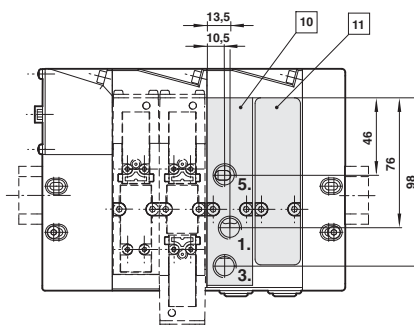
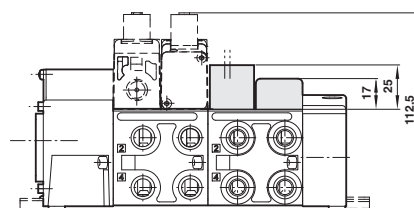

KONFIGURACE PRO NĚKOLIK TLAKŮ

A Sada zaslepovacího disku Typ	Typ
V70522-K00	Vhodná pro porty 1, 3 anebo 5

B Vložený vícenásobný rozdělovač napájení / výfuku (ISEM) Typ	Typ
VS2672902-BG00	G1/4

Více tlaků

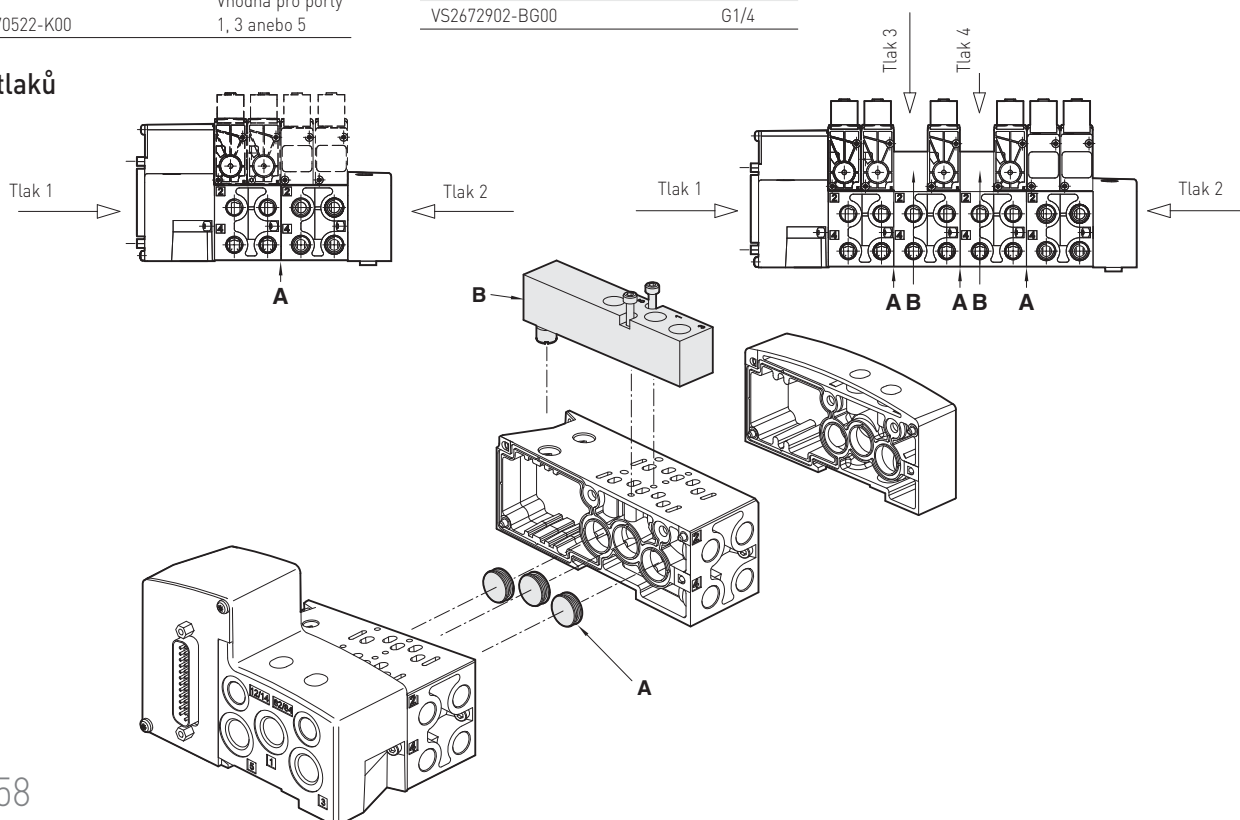

MOŽNOSTI VÍCEPÓLOVÝCH TERMINÁLŮ

Typ konektoru	Napětí	Počet pozic	Max. počet elektromagnetů
D-Sub 9-pin	24 V dc	02/03/04	8
D-Sub 15-pin	24 V dc	02/03/04/05/06/07	14
D-Sub 25-pin	24 V dc	02/03/04/05/06/07/08/09/10/11/12	24
D-Sub 44-pin	24 V dc	08/09/10/11/12/13/14/15/16/17/18/19/20*	40*
M23 19-pin	115 V ac., 24 V dc	02/03/04/05/06/07/08	16

*Pro ventilové terminály se 17... 20 pozice mi kontaktujte místní technické oddělení Norgren.

D-Sub - 9 pin

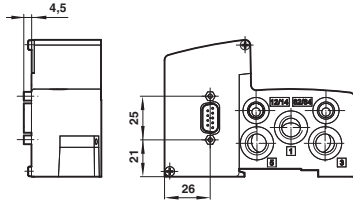

D-Sub - 15 pin

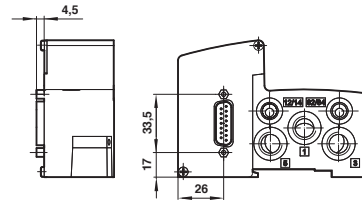

D-Sub - 25- / 44 pin

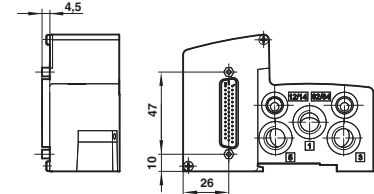

M23 19-pin

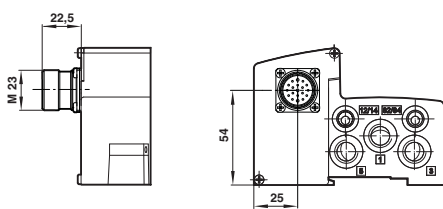

Příslušenství pro vícepólové terminály

Konektor D sub 9-pin		Konektor D sub 15-pin		Konektor D sub 25-pin		Konektor D sub 44-pin		Konektor M23 19-pin	
IP65		IP65		IP65		IP65		IP65	
VS2672910-KG00	1 m	VS2672915-KG00	1 m	V11569-E01	1 m	V11570-E01	1 m	VS2672943-KG00	1 m
VS2672911-KG00	3 m	VS2672916-KG00	3 m	V11569-E03	3 m	V11570-E03	3 m	VS2672944-KG00	3 m
VS2672912-KG00	5 m	VS2672917-KG00	5 m	V11569-E05	5 m	V11570-E05	5 m	VS2672945-KG00	5 m

Pro kabel delší než 5 m kontaktujte zákaznický servis.

Konektor D sub 9-pin ¹⁾

Č. pinu	Barva vodiče	Zásuvka	Pilot	Pozice
1	Bílý	Elektromagnet 1-a	14	1
2	Hnědý	Elektromagnet 2-a	14	2
3	Zelený	Elektromagnet 3-a	14	3
4	Žlutý	Elektromagnet 4-a	14	4
5	Šedý	Elektromagnet 1-b	12	1
6	Růžový	Elektromagnet 2-b	12	2
7	Modrý	Elektromagnet 3-b	12	3
8	Červený	Elektromagnet 4-b	12	4
9	Černý	Společný	-	-

Konektor D sub 15-pin ¹⁾

Č. pinu	Barva vodiče	Zásuvka	Pilot	Pozice
1	Bílý	Elektromagnet 1-a	14	1
2	Hnědý	Elektromagnet 2-a	14	2
3	Zelený	Elektromagnet 3-a	14	3
4	Žlutý	Elektromagnet 4-a	14	4
5	Šedý	Elektromagnet 5-a	14	5
6	Růžový	Elektromagnet 6-a	14	6
7	Modrý	Elektromagnet 7-a	14	7
8	Červený	Elektromagnet 1-b	12	1
9	Černý	Elektromagnet 2-b	12	2
10	Fialový	Elektromagnet 3-b	12	3
11	Šedý/Růžový	Elektromagnet 4-b	12	4
12	Červený/Modrý	Elektromagnet 5-b	12	5
13	Bílý/Zelený	Elektromagnet 6-b	12	6
14	Hnědý/Zelený	Elektromagnet 7-b	12	7
15	Bílý/Žlutý	Společný	-	-

Konektor D sub 25-pin ¹⁾

Č. pinu	Barva vodiče	Zásuvka	Pilot	Pozice
1	Bílý	Elektromagnet 1-a	14	1
2	Hnědý	Elektromagnet 2-a	14	2
3	Zelený	Elektromagnet 3-a	14	3
4	Žlutý	Elektromagnet 4-a	14	4
5	Šedý	Elektromagnet 5-a	14	5
6	Růžový	Elektromagnet 6-a	14	6
7	Modrý	Elektromagnet 7-a	14	7
8	Červený	Elektromagnet 8-a	14	8
9	Černý	Elektromagnet 9-a	14	9
10	Fialový	Elektromagnet 10-a	14	10
11	Šedý/Růžový	Elektromagnet 11-a	14	11
12	Červený/Modrý	Elektromagnet 12-a	14	12
13	Bílý/Zelený	Společný	-	-
14	Hnědý/Zelený	Elektromagnet 1-b	12	1
15	Bílý/Žlutý	Elektromagnet 2-b	12	2
16	Žlutý/Hnědý	Elektromagnet 3-b	12	3
17	Bílý/Šedý	Elektromagnet 4-b	12	4
18	Šedý/Hnědý	Elektromagnet 5-b	12	5
19	Bílý/Růžový	Elektromagnet 6-b	12	6
20	Růžový/Hnědý	Elektromagnet 7-b	12	7
21	Bílý/Modrý	Elektromagnet 8-b	12	8
22	Hnědý/Modrý	Elektromagnet 9-b	12	9
23	Bílý/Červený	Elektromagnet 10-b	12	10
24	Hnědý/Červený	Elektromagnet 11-b	12	11
25	Bílý/Černý	Elektromagnet 12-b	12	12

¹⁾ Dle DIN 47100

VS26 SÉRIE VENTILOVÝCH TERMINÁLŮ a ventily plug-in Mini ISO

2 x 2/2, 2 x 3/2, 5/2 a 5/3 ventily, ISO 15407-2 - 26 mm

Konektor D sub 44-pin ¹⁾

Č. pinu	Barva vodiče	Zásuvka	Pilot	Pozice
1	Bílý	Elektromagnet 1-a	14	1
2	Hnědý	Elektromagnet 2-a	14	2
3	Zelený	Elektromagnet 3-a	14	3
4	Žlutý	Elektromagnet 4-a	14	4
5	Šedý	Elektromagnet 5-a	14	5
6	Růžový	Elektromagnet 6-a	14	6
7	Modrý	Elektromagnet 7-a	14	7
8	Červený	Elektromagnet 8-a	14	8
9	Černý	Elektromagnet 9-a	14	9
10	Fialový	Elektromagnet 10-a	14	10
11	Šedý/Růžový	Elektromagnet 11-a	14	11
12	Červený/Modrý	Elektromagnet 12-a	14	12
13	Bílý/Zelený	Elektromagnet 13-a	14	13
14	Hnědý/Zelený	Elektromagnet 14-a	14	14
15	Bílý/Žlutý	Elektromagnet 15-a	14	15
16	Žlutý/Hnědý	Elektromagnet 1-b	12	1
17	Bílý/Šedý	Elektromagnet 2-b	12	2
18	Šedý/Hnědý	Elektromagnet 3-b	12	3
19	Bílý/Růžový	Elektromagnet 4-b	12	4
20	Růžový/Hnědý	Elektromagnet 5-b	12	5
21	Bílý/Modrý	Elektromagnet 6-b	12	6
22	Hnědý/Modrý	Elektromagnet 7-b	12	7
23	Bílý/Červený	Elektromagnet 8-b	12	8
24	Hnědý/Červený	Elektromagnet 9-b	12	9
25	Bílý/Černý	Elektromagnet 10-b	12	10
26	Hnědý/Černý	Elektromagnet 11-b	12	11
27	Šedý/Zelený	Elektromagnet 12-b	12	12
28	Žlutý/Šedý	Elektromagnet 13-b	12	13
29	Růžový/Zelený	Elektromagnet 14-b	12	14
30	Žlutý/Růžový	Elektromagnet 15-b	12	15
31	Zelený/Modrý	Elektromagnet 16-a	14	16
32	Žlutý/Modrý	Elektromagnet 16-b	12	16
33	-	NEVYUŽITÝ	-	-
34	-	NEVYUŽITÝ	-	-
35	-	NEVYUŽITÝ	-	-
36	-	NEVYUŽITÝ	-	-
37	-	NEVYUŽITÝ	-	-
38	-	NEVYUŽITÝ	-	-
39	-	NEVYUŽITÝ	-	-
40	-	NEVYUŽITÝ	-	-
41	-	NEVYUŽITÝ	-	-
42	-	NEVYUŽITÝ	-	-
43	Modrý/Černý ³⁾	Společný	-	-
44	Červený/Černý ³⁾	Společný	-	-

¹⁾ Dle DIN 47100

³⁾ Kabely Norgren s konektorem DSub se 44 piny nemají 44 vodičů, ale jen 34 vodičů. Proto vodiče související s piny 1 až 32 jsou podle normy DIN 47100, vodiče 43 a 44 jsou odlišné od standardu a mají barvu zelenočernou a žlutočernou.

Konektor M23 19-pin

Č. pinu	Barva vodiče	Zásuvka	Pilot	Pozice
1	Bílý	Elektromagnet 8-a	14	8
2	Hnědý (thin)	Elektromagnet 6-a	14	6
3	Zelený	Elektromagnet 4-a	14	4
4	Žlutý	Elektromagnet 2-b	12	2
5	Šedý	Elektromagnet 2-a	14	2
6	Modrý (thick)	Společný	-	-
7	Modrý (thin)	Elektromagnet 1-b	12	1
8	Červený	Elektromagnet 3-b	12	3
9	Černý	Elektromagnet 5-b	12	5
10	Fialový	Elektromagnet 7-b	12	7
11	Šedý/Růžový	Elektromagnet 7-a	14	7
12	Žlutý/Zelený	Zem	-	-
13	Bílý/Zelený	Elektromagnet 6-b	12	6
14	Hnědý/Zelený	Elektromagnet 4-b	12	4
15	Bílý/Žlutý	Elektromagnet 1-a	14	1
16	Žlutý/Hnědý	Elektromagnet 3-a	14	3
17	Růžový	Elektromagnet 5-a	14	5
18	Červený/Modrý	Elektromagnet 8-b	12	8
19	Hnědý (thick)	NEVYUŽITÝ	-	-

MOŽNOSTI FIELDBUS: Přehled

Protokol Fieldbus	Fieldbus interface/konektor	Napájecí konektor (Fieldbus a ventily)	Počet pozic	Max. počet elektromagnetů
Profibus DP	1 x D-Sub 9-pin	M12 4-pin	04/05/06/07/08/09/10/11/12/13/14/15/16	32
	2 x M12 5-pin	M12 4-pin	04/05/06/07/08/09/10/11/12/13/14/15/16	32
	2 x M12 5-pin	7/8 5-pin	04/05/06/07/08/09/10/11/12/13/14/15/16	32
Interbus-S	2 x D-Sub 9-pin	M12 4-pin	04/05/06/07/08/09/10/11/12/13/14/15/16	32
AS rozhraní - Jednotlivý slave	1 x M12 4-pin	M12 4-pin	02/03/04	4
AS rozhraní - Dvonásobný slave	1 x M12 4-pin	M12 4-pin	04/05/06/07/08	8
DeviceNet	1 x M12 5-pin	M12 4-pin	04/05/06/07/08/09/10/11/12/13/14/15/16	32
CANopen	1 x M12 5-pin	M12 4-pin	04/05/06/07/08/09/10/11/12/13/14/15/16	32
Murrelektronik Cube 67	2 x M12 6-pin	(vstavené do sběrnice konektoru)	04/05/06/07/08/09/10/11/12/13/14/15/16	32

Protokol Fieldbus: Profibus DP

Konektor: 1 x D-Sub 9 pinů / M12 4 piny

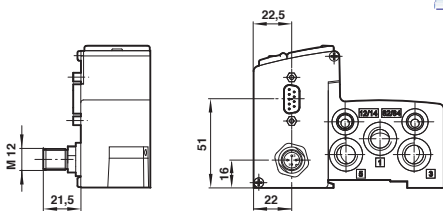

Zásuvka

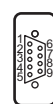

Komunikační in/out

Sběrnice konektor: D-Sub 9-pin

Č. pinu	Funkce
1	Stínění
2	N/C
3	Linka B (červený) RxD / TxD-P
4	N/C
5	DGND (OVI) oddělena
6	VP (5VI) oddělena
7	N/C
8	Linka A (zelený) RxD / TxD-N
9	N/C

Zástrčka



Napájecí konektor: M12 4-pin

Č. pinu	Funkce	Tolerance	Max. proud
1	24 VB napájení logického obvodu	±25%	300 mA
2	24 VA ventily	±10%	1)
3	0 V	-	2)
4	Zem	-	-

Konektor: 2 x M12 5-pinů / M12 4-piny

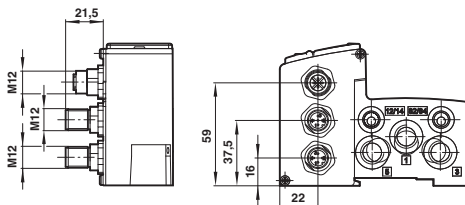

Zástrčka



Komunikační in

Zásuvka



Komunikační out

Sběrnice konektor: M12 5 pinů (kód B)

Č. pinu	Funkce
1	5VI Odděleno optočlenem
2	Linka A (zelený)
3	OVI Odděleno optočlenem
4	Linka B (červený)
5	Stínění
Šroubový spoj	Stínění

Zástrčka



Napájecí konektor: M12 4-pin

Č. pinu	Funkce	Tolerance	Max. proud
1	24 VB napájení logického obvodu	±25%	300 mA
2	24 VA ventily	±10%	1)
3	0 V	-	2)
4	Zem	-	-

Konektor: 2 x M12 5-pinů / 7/8 5-pin

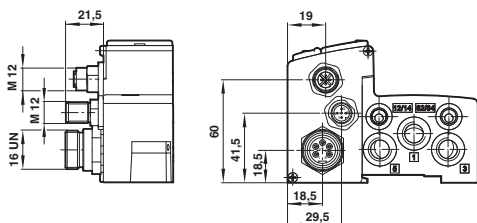

Zástrčka



Komunikační in

Zásuvka



Komunikační out

Sběrnice konektor: M12 5 pinů (kód B)

Č. pinu	Funkce
1	5VI Odděleno optočlenem
2	Linka A (zelený)
3	OVI Odděleno optočlenem
4	Linka B (červený)
5	Stínění
Šroubový spoj	Stínění

Zástrčka



Napájecí konektor: 7/8 5-pin

Č. pinu	Funkce	Tolerance	Max. proud
1	-	-	-
2	0 V	-	2)
3	Zem	-	-
4	24 VA ventily	±10%	1)
5	24 VB napájení logického obvodu	±25%	300 mA

1) I_{max} = 10 mA + n*60 mA

n = počet aktivovaných elektromagnetů

2) I_{max} = I_{VA} + I_{VB}

VS26 SÉRIE VENTILOVÝCH TERMINÁLŮ a ventily plug-in Mini ISO

2 x 2/2, 2 x 3/2, 5/2 a 5/3 ventily, ISO 15407-2 - 26 mm

Protokol Fieldbus: Interbus-S

Konektor: 2 x D-Sub 9-pinů / M12 4-pin

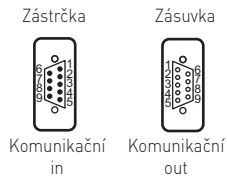
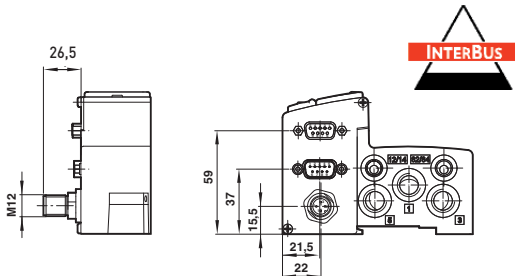

Sběrníkový konektor: D-Sub 9-pin

Č. pinu	Funkce Zástrčka	Funkce Zásuvka
1	DO	DO
2	DI	DI
3	OVI	OVI
4	-	-
5	-	-
6	/DO	/DO
7	/DI	/DI
8	-	-
9	-	-

Zástrčka



Napájecí konektor: M12 4-pin

Č. pinu	Funkce	Tolerance	Max. proud
1	24 VB napájení logického obvodu	±25%	300 mA
2	24 VA ventily	±10%	1l
3	0 V	-	2l
4	Zem	-	-

Protokol Fieldbus: AS rozhraní

Konektor: 1 x M12 / M12 4-pin

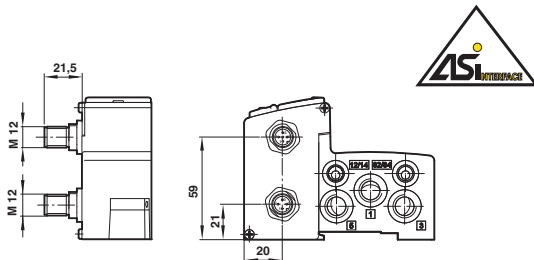

Sběrníkový konektor: M12 4-pin

Č. pinu	Funkce	Max. proud
1	AS-I	3l
2	-	-
3	AS-I	-
4	-	-

Zástrčka



Napájecí konektor: M12 4-pin

Č. pinu	Funkce	Tolerance	Max. proud
1	+24 V dc	±10%	4l
2	-	-	-
3	0 V	-	-
4	-	-	-

Protokol Fieldbus: DeviceNet

Konektor: 1 x M12 5-pinů / M12 4-pin

DeviceNet

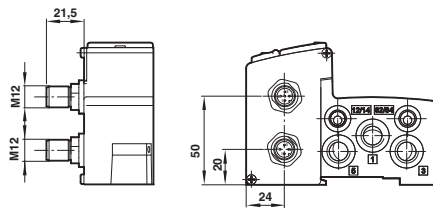

Zástrčka

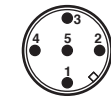

Komunikační in

Sběrníkový konektor: M12 5 pinů (kód A)

Č. pinu	Funkce	Tolerance	Max. proud
1	Odpouštění	-	-
2	V+ 24 V ⁶⁾	±25%	200 mA
3	V- 0 V ⁶⁾	-	-
4	CAN_H	-	-
5	CAN_L	-	-

Zástrčka



Napájecí konektor: M12 4-pin

Č. pinu	Funkce	Tolerance	Max. proud
1	-	-	-
2	24 VA ventily	±10%	1)
3	0 V	-	2)
4	Zem	-	-

Protokol Fieldbus: CANopen

Konektor: 1 x M12 5-pinů / M12 4-pin

CANopen

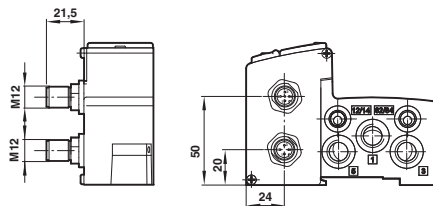

Zástrčka

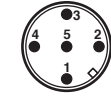

Komunikační in

Sběrníkový konektor: M12 5 pinů (kód A)

Č. pinu	Funkce	Tolerance	Max. proud
1	Odpouštění	-	-
2	V+ 24 V ⁶⁾	±25%	200 mA
3	V- 0 V ⁶⁾	-	-
4	CAN_H	-	-
5	CAN_L	-	-

Zástrčka



Napájecí konektor: M12 4-pin

Č. pinu	Funkce	Tolerance	Max. proud
1	-	-	-
2	24 VA ventily	±10%	1)
3	0 V	-	2)
4	Zem	-	-

Kompatibilní s Murrelektronik Cube 67

Konektor: 2 x M12 6-pinů (napájecí konektor vestavěný ve sběrnicových konektorech)

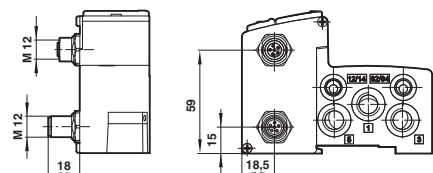

Zástrčka



Komunikační in

Sběrníkový konektor: M12 6-pin

Č. pinu	Funkce	Tolerance	Max. proud
1	24 V napájení pohonu	±10%	⁵⁾
2	24 V napájení senzoru/inter ní napájení	±25%	30 mA
3	Zem	-	-
4	Připojení vnitřního systému	-	-
5	Připojení vnitřního systému	-	-
6	Zem	-	-

Zásuvka



Komunikační out

- 1) $I_{max} = 10 \text{ mA} + n \cdot 60 \text{ mA}$
n = počet aktivovaných elektromagnetů
- 2) $I_{max} = I_{VA} + I_{VB}$
- 3) Jednotlivý slave: 40 mA
Dvojnásobný slave: 75 mA
- 4) Jednotlivý slave:
 $I_{max} = 20 \text{ mA} + n \cdot 60 \text{ mA}$
Dvojnásobný slave:
 $I_{max} = 35 \text{ mA} + n \cdot 60 \text{ mA}$
n = počet aktivovaných elektromagnetů
- 5) $I_{max} = n \cdot 60 \text{ mA}$
n = počet aktivovaných elektromagnetů
- 6) Musí být galvanicky oddělen až k ventilům 24VA

VS26 SÉRIE VENTILOVÝCH TERMINÁLŮ a ventily plug-in Mini ISO

2 x 2/2, 2 x 3/2, 5/2 a 5/3 ventily, ISO 15407-2 - 26 mm

PŘÍSLUŠENSTVÍ FIELDBUS

	Popis	Konektor	Délka kabelu	Třída ochrany	MODELÝ	
	Profibus DP (4 piny, zásuvka) Interbus-S (4 piny, zásuvka) DeviceNet (4 piny, zásuvka) CANopen (4 piny, zásuvka)	M12	Možnost zapojení	IP65 Požadován pro ATEX	V11588-E01	
	Profibus DP (5 piny, zásuvka)	7/8	Možnost zapojení	IP65 Požadován pro ATEX	VS2672907-KG00	
Sdělovací kabel a konektor          	DeviceNet (5 piny, zásuvka) CANopen (5 piny, zásuvka)	M12	Možnost zapojení	IP65 Požadován pro ATEX	V11589-E01	
	Profibus DP, opačná klíčová drážka (5 piny, zásuvka)	M12	Možnost zapojení	IP65 Požadován pro ATEX	V11590-E01	
	Profibus DP, opačná klíčová drážka (5 pinů, zástrčka)	M12	Možnost zapojení	IP65 Požadován pro ATEX	V11591-E01	
	Profibus DP zakončovací odpor (5 pinů, zástrčka)	M12	-		IP65 Požadován pro ATEX	V11592-E01
	Konektor Profibus DP (9 pinů, zástrčka) se zakončovacím odporem	D-Sub	Možnost zapojení	IP40	V11654-E01	
	Napájení nebo komunikace AS rozhraní (4 piny, zásuvka)	M12	Možnost zapojení	IP65 Požadován pro ATEX	VE1ASCN1-M1200	
	Interbus-S (9 pinů)	D-Sub	1 m 3 m 5 m	IP65 Požadován pro ATEX	VE2FBC9P-9S010 VE2FBC9P-9S030 VE2FBC9P-9S050	
	Interbus-S (9 pinů, zástrčka)	D-Sub	Možnost zapojení	IP65 Požadován pro ATEX	VE2FBC9P-00000	
	Interbus-S (9 pinů, zásuvka)	D-Sub	Možnost zapojení	IP65 Požadován pro ATEX	VE2FBC9S-00000	
	Interbus-S zakončovací konektor (9 pinů, zásuvka)	D-Sub	-	IP65 Požadován pro ATEX	V11340-E03	

A – JEDNOTLIVÉ PŘÍDAVNÉ POZICE

včetně desky tištěného spoje, základové desky, těsnění a šroubů

MODELÝ	Popis	Porty 2 a 4
VS2672504-BGF0	Přídavná pozice pro konektory D-Sub a Fieldbus	G1/4
VS2672504-YGF0	Přídavná pozice pro konektory D-Sub a Fieldbus	PIF 10 mm
VS2672504-8GF0	Přídavná pozice pro konektory D-Sub a Fieldbus	PIF 8 mm
VS2672505-BGF0	Přídavná pozice pro konektor M23	G1/4
VS2672505-YGF0	Přídavná pozice pro konektor M23	PIF 10 mm
VS2672505-8GF0	Přídavná pozice pro konektor M23	PIF 8 mm

Ventily a příslušenství se objednává samostatně

Krok 1

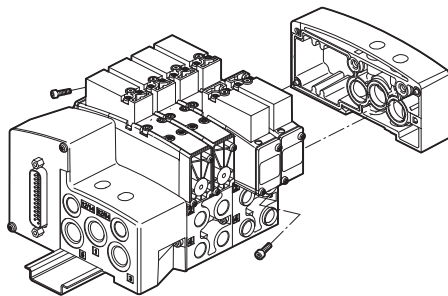

Krok 2

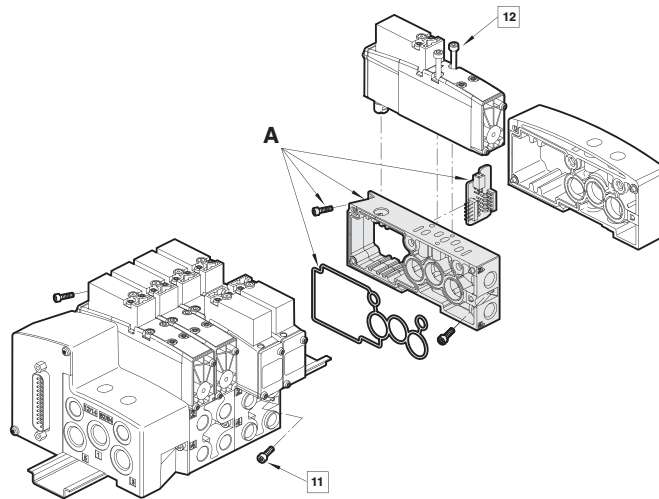

11 Moment = 1,0 ... 1,1 Nm
Otáčky šroubováku = max. 1100 ot/min

12 Moment = 1,0 ... 1,1 Nm
Otáčky šroubováku = max. 1100 ot/min

Viz podrobné montážní pokyny v prospektu pro údržbu a obsluhu